

Revendeurs certifiés et liste de prix

Stûv, en tant que fabricant, collabore avec un réseau de partenaires revendeurs certifiés pour le conseil et l'installation de ses poêles et foyers. Ce réseau de revendeurs est continuellement formé sur ses produits, et spécialisé dans les techniques de pose et d'habillage ainsi que de raccordement aux conduits d'évacuation.

Un devis d'installation comprend toujours une partie « matériel » ainsi qu'une partie « main d'œuvre ». Dans ce document, vous retrouvez la liste de prix public du matériel STÛV. La liste de prix publics conseillés Stûv est une liste de prix indicative, dite simplifiée. Elle reprend le prix des poêles et foyers, ainsi que le prix des accessoires principaux.

Montant forfaitaire conjoncture et frais de transport

De très fortes tensions s'exercent sur les disponibilités de nos matières premières. Il s'agit principalement des prix de l'acier, des vitrages, des composants électroniques, des cartons et du bois d'emballage. Stûv est contraint d'appliquer une surcharge forfaitaire. À cela s'ajoute également le prix du transport.

Le prix de votre installation complète comprendra donc :

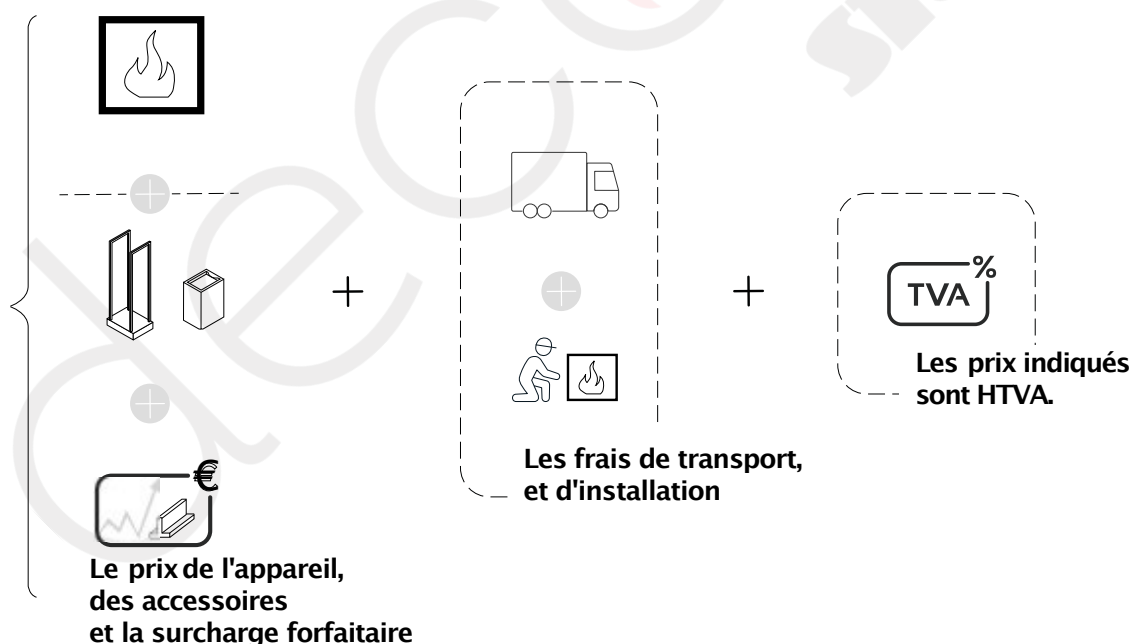

Seul l'installateur de votre foyer Stûv sera en mesure de vous remettre un prix complet et définitif pour l'ensemble de votre installation, incluant le matériel et accessoires Stûv, les autres éléments de fumisterie, la main d'œuvre ainsi que la valeur de la TVA.

Stûv 16-in inserts



16/58
A

16/68
A

16/78
A

Combustion sophistiquée et rendements élevés.	2,098€	2,379€	2,584€	
SURCHARGE FORFAITAIRE	135€	135€	135€	
RACCORDAIR EXTÉRIEUR	105€	105€	105€	
PIEDS	72€	72€	72€	
CADRES (schémas p.10)	Cadre appliqué	240€	250€	260€
	Cadre fin	240€	250€	260€
	Cadre D4 gauche ou droit	1406€	1406€	1406€
TRANSPORT	70€	70€	70€	

Stûv 16 cheminée inserts

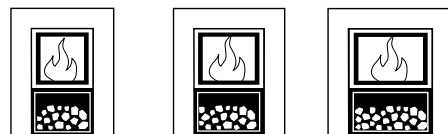

16/58
A

16/68
A

16/78
A

Combustion sophistiquée et rendements élevés.	3,238€	3,604€	3,847€	
SURCHARGE FORFAITAIRE	135€	135€	135€	
RACCORDAIR EXTÉRIEUR	190€	190€	190€	
PIEDS	-	-	-	
CADRES (schémas p.10)	Cadre appliqué	-	-	-
	Cadre fin	-	-	-
	Cadre D4 gauche ou droit	-	-	-
TRANSPORT	70€	70€	70€	

Stûv 16-cube poêles



16/58
A

16/68
A

16/78
A

Combustion sophistiquée et rendements élevés.	2,802€	2,996€	3,269€	
SURCHARGE FORFAITAIRE	190€	190€	190€	
RACCORDAIR EXTÉRIEUR	105€	105€	105€	
SOCLE TIROIR*	60 cm	655€	655€	655€
	120 cm (normal)	914€	914€	914€
	120 cm (en "U")	914€	914€	914€
PORTE-BÛCHES* TIROIR	46 cm	886€	886€	886€
TRANSPORT	70€	70€	70€	

* Disponible en différents coloris.

Stûv 16-up poêles



16/58
A

16/68
A

16/78
A

Combustion sophistiquée et rendements élevés.	2,932€	3,119€	3,386€
SURCHARGE FORFAITAIRE	190€	190€	190€
RACCORDAIR EXTÉRIEUR	129€	129€	129€
PLAQUE DE SOL StûvGrey	-	-	-
TRANSPORT	70€	70€	70€

Stûv 16-H poêles



16/58
A

16/68
A

16/78
A

Combustion sophistiquée et rendements élevés.	3,239€	3,455€	3,744€
SURCHARGE FORFAITAIRE	190€	190€	190€
RACCORDAIR EXTÉRIEUR	190€	190€	190€
PLAQUE DE SOL StûvGrey	105€	116€	126€
TRANSPORT	70€	70€	70€

Stuv 6-in inserts



6-IN 4655
A

6-IN 5650
A

6-IN 6650
A

6-IN 6655
A

6-IN 7655
A

6-IN 7660
A

6-IN 8660
A

Combustion sophistiquée et rendements élevés.

SURCHARGE FORFAITAIRE

RACCORDAIR EXTERIEUR

PIEDS

SORTIE DE FUMÉE
Oblique

Verticale

Cadre fin

CADRES
Appliqués 3 côtés

Appliqués 4 côtés

VENTILATEUR

TRANSPORT

1,928€

2,025€

2,122€

2,186€

2,249€

2,364€

2,477€

135€

135€

135€

135€

135€

135€

135€

85€

85€

85€

85€

85€

85€

85€

128€

128€

128€

128€

128€

128€

128€

56€

56€

56€

56€

56€

56€

62€

66€

66€

72€

72€

72€

72€

79€

156€

165€

172€

172€

195€

208€

221€

228€

239€

251€

251€

273€

319€

296€

263€

273€

284€

284€

307€

285€

332€

-

-

390€

390€

390€

390€

390€

70€

70€

70€

70€

70€

70€

70€

Stuv 6-H poêles

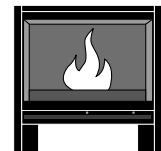
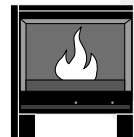

6-H 5650
A

6-H 6655
A

6-H 7660
A

Combustion sophistiquée et rendements élevés.

SURCHARGE FORFAITAIRE

RACCORDAIR EXTERIEUR

Vertical +dessus acier

SORTIE DE FUMÉES
Vertical +dessus fonte

Arrière +dessus acier

Arrière +dessus fonte

PLAQUE DE SOL
StuvBlack

TRANSPORT

2,430€

2,604€

2,774€

135€

135€

135€

114€

114€

114€

273€

306€

311€

-

594€

620€

246€

263€

268€

-

507€

532€

159€

191€

202€

70€

70€

70€

Stûv 21 – simple face



21/65HSF
A



21/75SF
A



21/85SF
A



21/95SF
A



21/105SF
A



21/125SF
A

Les lignes les plus pures sans mécanisme ni poignée visibles.	3,229€*	3,203€*	3,649€*	4,014€*	3,761€*	5,004€*
SURCHARGE FORFAITAIRE	365€	365€	365€	365€	365€	365€
SORTIE DE FUMÉE (mm)	Ø 200	Ø 180 / 200	Ø 200 / 250	Ø 250	Ø 200	Ø 250 / 300
RACCORDAIR EXTERIEUR	110€	110€	110€	110€	110€	128€
PIEDS	113€	113€	113€	113€	113€	113
PIERRES INTÉRIEURES	Claires	✓	✓	✓	✓	✓
	Foncées	-	-	✓	-	✓
CADRES	Fin	228€	228€	246€	257€	252€
	4 côtés avec contre-cadre ajustable (50-75 mm ou 75-125mm)	349€	349€	388€	407€	402€
DEVANTURES (voir schémas p.10)	SF1 +SF1 AIR	-	1,235€	1,359€	1,482€	-
	SF2 +SF2 AIR	-	1,359€	1,482€	1,605€	1,482€
	SF4 aussi disponible en sur-mesure**	662€	625€	662€	717€	680€
	SF5	-	1,605€	1,751€	1,898€	1,751€
	SF6 aussi disponible en sur-mesure**	1,170€	1,529€	1,675€	1,828€	-
	SF8 aussi disponible en sur-mesure**	-	-	-	-	821€
CHEMINÉES À POSER	SF1 +SF1 AIR	-	1,547€	1,693€	1,853€	-
	SF2 +SF2 AIR	-	1,671€	1,816€	1,976€	1,816€
OPTIONS	TE 160/100/160	36€	36€	36€	36€	36€
TRANSPORT	70€	70€	70€	70€	70€	70€

* En configuration haute (inclut la sortie de fumée et le relevé total) ** Prix sur demande.

Stûv 21 – double face



21/75DF
A



21/85DF
A



21/95DF
A

Les lignes les plus pures sans mécanisme ni poignée visibles. Vitre escamotable de part et d'autre.	4,423€*	4,843€*	5,306€*
SURCHARGE FORFAITAIRE	265€	265€	265€
SORTIES DE FUMÉE (mm)	Ø 200 / 250	Ø 250	Ø 250 / 300
RACCORDAIR EXTERIEUR	110€	110€	110€
PIEDS	113€	113€	113€
CADRES	Fin	230€	230€
	4 côtés avec contre-cadre ajustable (50-75 mm ou 75-125 mm)	366€	388€
CHEMINÉES À POSER	DF2 ou DF2 AIR	3,028€	3,275€
OPTIONS	Te 160/100/160	36€	36€
TRANSPORT	70€	70€	70€

* En configuration haute (inclut la sortie de fumée et les deux relevés totaux)

Stuv 22 – simple face



22/70
A+



22/90
A+



22/110
A+

Les lignes les plus pures sans mécanisme ni poignée visibles.

SURCHARGE FORFAITAIRE



SORTIE DE FUMÉE (mm)

RACCORDAIR EXTERIEUR

PIERRES INTÉRIEURES

CADRES
(voir schémas p.10)

DEVANTURES
(voir schémas p.10)

CHEMINÉES À POSER

STRUCTURE

TRANSPORT

4,121€

4,413€

4,413€

365€

365€

365€

Ø 180

Ø 200

Ø 200

109€

109€

109€

Clares / foncées

Clares / foncées

Clares / foncées

666€

688€

688€

525€

548€

548€

362€

362€

362€

-

1,004€

1,004€

-

1,145€

1,145€

546€

546€

546€

1,615€

1,615€

1,615€

1,504€

1,504€

1,504€

1,437€

1,437€

1,437€

1,622€

1,622€

1,622€

-

1,239€

1,239€

-

1,526€

1,526€

-

1,573€

1,573€

-

1,860€

1,860€

700€

700€

700€

70€

70€

70€

Stuv 22 – double face



22/90 DF
A



22/110 DF
A

Les lignes les plus pures sans mécanisme ni poignée visibles.

SURCHARGE FORFAITAIRE



SORTIE DE FUMÉE (mm)

RACCORDAIR EXTÉRIEUR

PIERRES INTÉRIEURES

CADRES
(voir schémas p.10)

CHEMINÉES
À POSER
(voir schémas p.10)

TRANSPORT

5,895€

5,895€

365€

365€

Ø 250

Ø 250

109€

109€

Foncée

Foncée

A4 Black / White / Moka

688€

688€

Rouille 2 mm

548€

548€

S4 DarkGrey

480€

480€

L4 DarkGrey / ConcreteGrey / rouille

1,145€

1,145€

À garnir DarkGrey

1,004€

1,004€

D4 Bûches gauche ou droite

2,060€

2,060€

Déco gauche ou droite

1,994€

1,994€

DF1 DarkGrey / ConcreteGrey / White / rouille

3,085€

3,085€

DF2 DarkGrey / ConcreteGrey / White / rouille

4,113€

4,113€

DF7 DarkGrey / ConcreteGrey / White / rouille

5,141€

5,141€

70€

70€

Stûv 30 poêles

Stûv 30 inserts



30
A'



Haut
A'



Up
A'



IN-B
A'



IN-R
A'



IN-P
A'

		30 A'	Haut A'	Up A'	IN-B A'	IN-R A'	IN-P A'
Foyer 3 en 1: porte vitrée, porte pleine, foyer ouvert		4,331€	5,061€	4,228€	4,697€	4,935€	4,516€
SURCHARGE FORFAITAIRE		265€	265€	265€	265€	265€	265€
SORTIE DE FUMÉE (mm)		Ø 150 / 180	Ø 180	Ø 180	Ø 180	Ø 180	Ø 180
SORTIE DE FUMÉE	Haute fixe	146€	103€	-	-	-	-
	Haute rotative	345€	294€	-	-	-	-
	Arrière	221€	200€	-	-	-	-
RACCORDAIR EXTÉRIEUR		216€	216€	-	77€	77€	77€
OPTIONS	Masse	-	542€	-	-	-	-
	Étroite	-	-	-	-	-	844€
	Large	-	-	-	-	-	1,104€
DEVANTURES* (voir schémas p.10)	Asymétrique	-	-	-	-	-	974€
	De coin	-	-	-	-	-	1,066€
	Étroite	-	-	-	-	-	1,114€
CHEMINÉES À POSER* (voir schémas p.10)	Large	-	-	-	-	-	1,530€
	Asymétrique	-	-	-	-	-	1,322€
	1,48	-	-	218€	-	-	-
KIT COLONNE CONVECTION (m)	2,90	-	-	838€	-	-	-
	Boisseau affleurant	-	-	426€	-	-	-
SET RACCORDEMENT	Boisseau débordant	-	-	486€	-	-	-
	Conduit affleurant	-	-	343€	-	-	-
	Conduit débordant	-	-	384€	-	-	-
	Arrière boisseau	-	-	347€	-	-	-
	Arrière conduit	-	-	275€	-	-	-
	PLAQUE DE SOL	Circulaire StûvGrey	230€	230€	-	99€	99€
Circulaire inox		-	-	-	-	-	-
Ovoïde Stûvgrey		230€	230€	-	-	-	-
KIT BARBECUE		230€	230€	230€	230€	230€	230€
TRANSPORT		70€	70€	70€	70€	70€	70€

* Panneaux disponibles dans de nombreux coloris.

Stûv 30-compact poêles

Stûv 30-compact in inserts



One
A'



Bas **
A'



Haut
A'



C IN-B
A'



C IN-R
A'



C IN-P
A'

		2,896€	3,899€	4,112€	4,394€	4,520€	4,209€
Foyer 3 en 1: porte vitrée, porte pleine, foyer ouvert							
SURCHARGE FORFAITAIRE 		135€	190€	190€	265€	265€	265€
RACCORDAIR EXTÉRIEUR		184€	184€	184€	77€	77€	77€
OPTIONS	Masse	-	-	495€	-	-	-
	Étroite	-	-	-	-	-	844€
DEVANTURES* (voir schémas p.10)	Large	-	-	-	-	-	1,104€
	Asymétrique	-	-	-	-	-	974€
	De coin	-	-	-	-	-	1066€
CHEMINÉES À POSER* (voir schémas p.10)	Étroite	-	-	-	-	-	1,114€
	Large	-	-	-	-	-	1,530€
	Asymétrique	-	-	-	-	-	1,322€
	Circulaire StûvGrey	230€	230€	230€	99€	99€	99€
PLAQUE DE SOL	Circulaire inox	362€	362€	362€	-	-	-
	Ovoïde StûvGrey	230€	230€	230€	-	-	-
KIT BARBECUE		-	-	230€	230€	230€	230€
TRANSPORT		70€	70€	70€	70€	70€	70€

* Panneaux disponibles dans de nombreux coloris. ** Disponibles en StûvGrey et StûvBlack.

Stûv ^{μM} inserts



μM
A*

Vitre escamotable.

4,823€*

SURCHARGE FORFAITAIRE



265€

RACCORD AIR EXTÉRIEUR

85€

PIEDS

97€

CADRES

Cadre fin

368€

Cadre appliqué 4 côtés

368€

Joues métalliques

112€

DEVANTURE

(voir schémas p.10)

Étroite blanche avec socle

1,288€

Étroite blanche sans socle

968€

Large

1,857€

CHEMINÉES À POSER

(voir schémas p.10)

2282€

MOBILIER

Armoire étroite (50 cm)

Simple

602€

Double

1203€

Armoire large (80 cm)

Simple

699€

Double

1398€

TRANSPORT

70€

*Sortie de fumée intégrée.

Schémas des cadres, devantures et cheminées à poser

Stûv 16

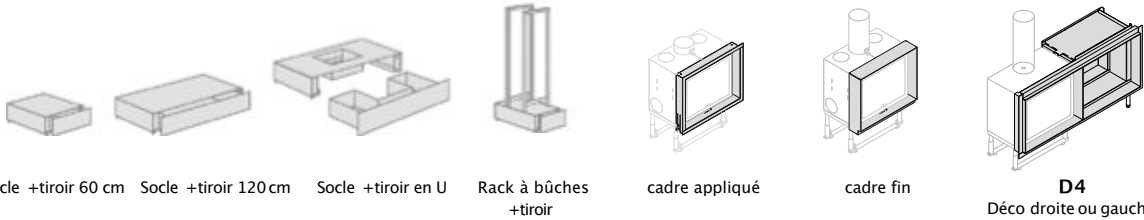

Stûv 21

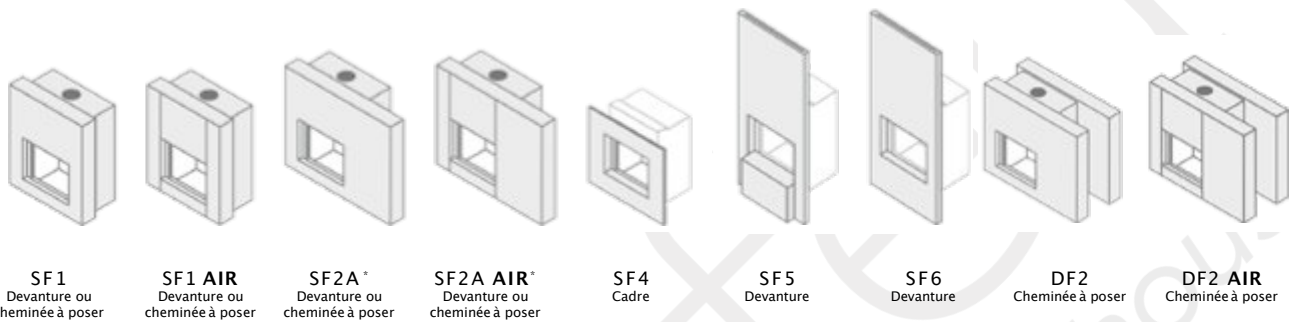

Stûv 22

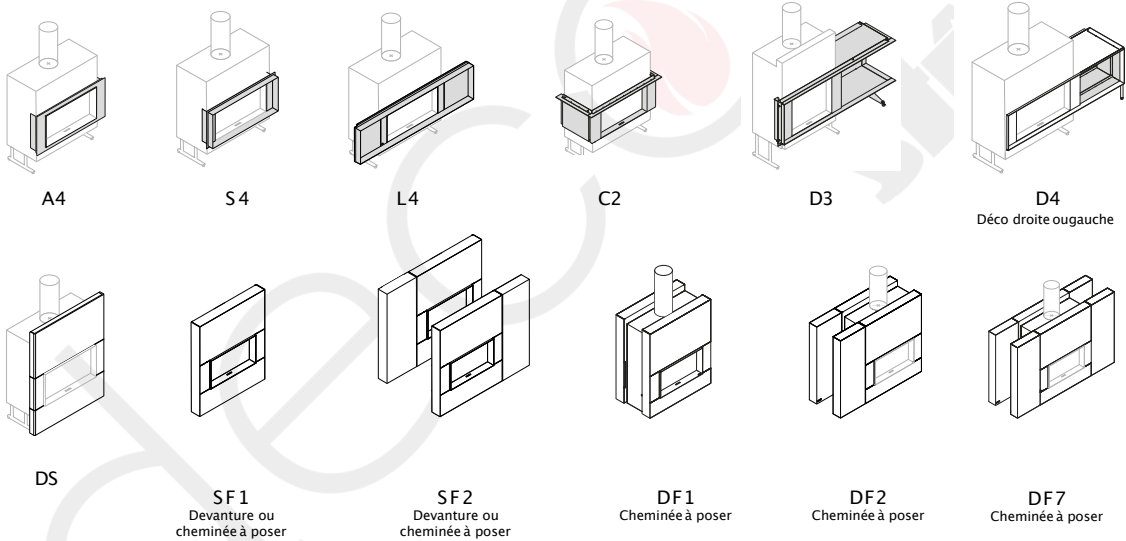

Cadres, devantures et cheminées à poser disponibles en plusieurs couleurs.

Stûv 30

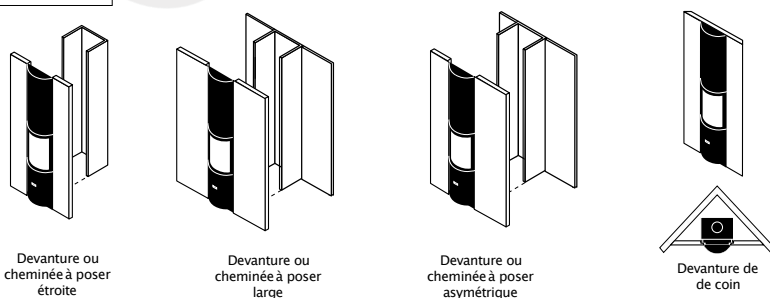

Stûv μM

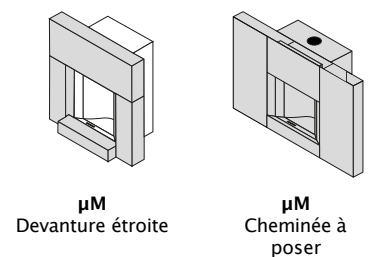

TARIFS SIMPLIFIÉS ACCESSOIRES

stûv

decofeu
stûv house

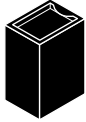

Mobilobox

431€

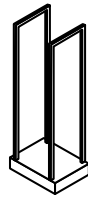

Chariot à bûches

40x34x129	StûvGrey	313€
50x34x129	StûvGrey	331€



Kit barbecue

Stûv 21 simple/ double face	230€
Stûv 22 simple/ double face	224€
Stûv 30 *	230€
Stûv μM	226€

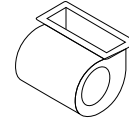

Ventilateur

Stûv 6	390€
Stûv 16	701€
Stûv 21	592€
Stûv 22	618€
Stûv 30-in	690€
Stûv 30-Cin	689€
Stûv MicroMega	727€

* Disponible pour toute la gamme à l'exception du 30 C-one.

PRIX PUBLICS CONSEILLÉS HTVA | 2022/2023 | BELUX

Les prix mentionnés sont valables jusqu'au 31/03/2023 (sauf erreur d'impression) en Belgique et au Grand-Duché de Luxembourg. Documentation et illustrations non-contractuelles. Stûv se réserve le droit de modifier ses prix sans préavis.

Éditeur responsable : Gérard Pitance

TARIFS SIMPLIFIÉS PELLETS

stûv P-10

decofeu
stûv house

Stûv P-10 poêles

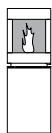

Stûv P-10.2
StûvGrey
A++

Stûv P-10.2
StûvBlack
A++

Grande vision sur le feu, orientable à 90°.

5,234€

5,234€

SURCHARGE FORFAITAIRE 

265€

265€

SORTIE DE FUMÉE (mm)

Ø 80

Ø 80

PANNEAUX DE FINITION

acier

171

171

chêne foncé

743

743

chêne clair

743

743

structure à garnir

171

171

TRANSPORT

70€

70€

PRIX PUBLICS CONSEILLÉS HTVA | 2022/2023 | BELUX

Les prix mentionnés sont valables jusqu'au 31/03/2023 (sauf erreur d'impression) en Belgique et au Grand-Duché de Luxembourg. Documentation et illustrations non-contractuelles.

Stûv se réserve le droit de modifier ses prix sans préavis.

Éditeur responsable : Gérard Pitance